

Varenummer: 03552040

Beskrivelse: Fluro hydraulik ledhoved FPR 40N

Mål

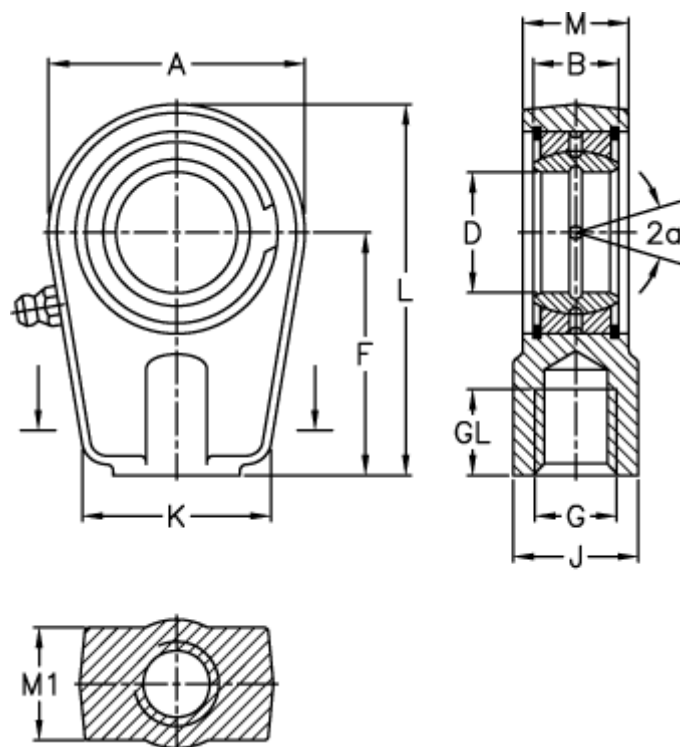

A	= 94	J	= 49
a (grader)	= 7	K	= 76
B	= 28	L	= 135
D	= 40	M	= 35
Dynamisk belastning C (kN)	= 100	M1	= 33
F	= 85	Statisk belastning C0 (kN)	= 250
g	= M35x1,5	Vægt	= 2075
GL	= 36		